



Motogeneratore inverter silenziato

Silenced gasoline generator

mod. G800K – G1800

cod. 52813 - 52814



Manuale istruzioni

ITALIANO (originale)

Instruction manual

ENGLISH

IMPORTANTE – Prima di svolgere qualsiasi operazione, assicurarsi che le persone che utilizzeranno questa attrezzatura leggano attentamente e comprendano le procedure del presente manuale per l'utente

IMPORTANT – Please make certain that persons who are to use this equipment thoroughly read and understand this user's manual prior to operation

INDICE

1. INFORMAZIONI SULLA SICUREZZA.....	2
2. FUNZIONI DI CONTROLLO	3
3. CONTROLLI PRE-ACCENSIONE	6
4. FUNZIONAMENTO	7
5. MANUTENZIONE PERIODICA	10
6. LOCALIZZAZIONE GUASTI.....	13
7. STOCCAGGIO	14
8. SPECIFICHE	15
9. SCHEMA ELETTRICO	32

! ATTENZIONE

LEGGERE ATTENTAMENTE E COMPRENDERE IL PRESENTE MANUALE PRIMA DI AZIONARE LA MACCHINA

1. INFORMAZIONI SULLA SICUREZZA

1) I GAS DI SCARICO SONO TOSSICI

- Non azionare mai il motore in un'area chiusa in quanto ciò potrebbe provocare stato di incoscienza e morte in breve tempo. Azionare il motore in un luogo ben ventilato.

2) IL CARBURANTE È ALTAMENTE INFIAMMABILE E TOSSICO

- Spegnere sempre il motore durante il rifornimento
- Non effettuare mai il rifornimento mentre si fuma o nelle vicinanze di una fiamma libera.
- Fare attenzione a non versare carburante sul motore o sulla marmitta durante il rifornimento.
- In caso di ingestione di carburante, di inalazione di vapori del carburante o di contatto con gli occhi, consultare immediatamente il medico. In caso di fuoriuscita di carburante e di contatto con la pelle o i vestiti, lavare immediatamente con acqua e sapone e cambiare i vestiti.
- Durante il funzionamento o il trasporto della macchina, assicurarsi che sia mantenuta in posizione verticale. Se si inclina, il carburante potrebbe fuoriuscire dal carburatore o dal serbatoio carburante.

3) IL MOTORE E LA MARMITTA POTREBBERO ESSERE CALDI

- Posizionare la macchina in un luogo tale che pedoni o bambini non possano toccarla.
- Durante il funzionamento evitare di posizionare materiali infiammabili vicino all'uscita di scarico.
- Tenere la macchina ad almeno 1 m (3 piedi) dagli edifici o da altre apparecchiature, altrimenti il motore potrebbe surriscaldarsi.
- Evitare di azionare il motore con una copertura antipolvere.
- Per il trasporto del generatore, assicurarsi di utilizzare esclusivamente la relativa maniglia di trasporto.
- Posizionare la macchina su una superficie piana, in modo che possa disperdere il calore liberamente.

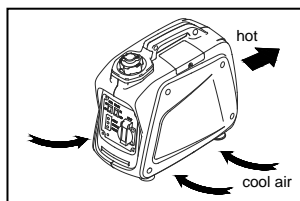

4) PREVENZIONE DA SCARICHE ELETTRICHE

- Non azionare mai il motore in caso di pioggia o neve.
- Non toccare mai la macchina con le mani bagnate in quanto ciò provoca scosse elettriche.
- Assicurare la messa a terra del generatore.

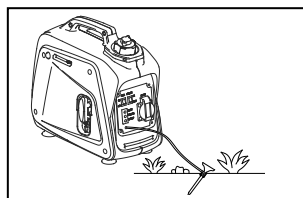

NOTA:

Utilizzare una presa di messa a terra di capacità sufficiente.

Diametro: 0,12mm (0,005 in)/ampere

ES: 10 Ampere -1,2mm (0,055 in)

5) NOTE RELATIVE AL COLLEGAMENTO

- Evitare di collegare il generatore alla presa monofase.
- Evitare di collegare il generatore in parallelo con altri generatori.

2. FUNZIONE DI CONTROLLO

DESCRIZIONE

- | | | |
|-------------------------------------|---------------------------------------|---|
| (1) Interruttore di comando Economy | (2) Interruttore di accensione motore | (3) Serbatoio carburante |
| (4) Candela | (5) Marmitta | (6) Maniglia di trasporto |
| (7) Leva della valvola dell'aria | (8) Lampada spia a CA | (9) Spia di sovraccarico |
| (10) Spia dell'olio | (11) Terminale messa a terra | (12) Protezione circuiti a CC |
| (13) Presa a CC | (14) Presa a CA | (15) Interruttore di trasferimento
frequenza |
| (16) Filtro carburante | (17) Tappo del serbatoio carburante | (18) Pompa carburante |
| (19) Avviamento autoavvolgente | (20) Rubinetto carburante | (21) Tappo di riempimento
dell'olio |
| (22) Copertura del filtro dell'aria | | |

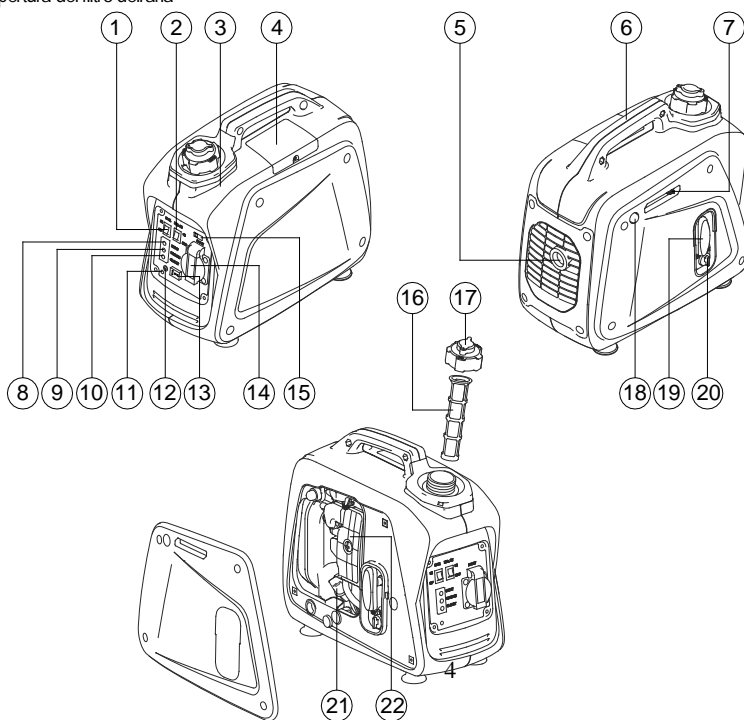

1) SISTEMA DI ALLARME DELL'OLIO

Quando il livello dell'olio raggiunge il valore limite inferiore, il motore si arresta automaticamente. Il motore non parte fino a che l'olio non viene rabboccato.

2) INTERRUOTTORE DI ACCENSIONE MOTORE

L'interruttore di accensione motore comanda il sistema di accensione.

① ON (in funzione)

Il circuito di accensione è attivato. Il motore può essere azionato.

② OFF (arresto)

Il circuito di accensione è disattivato. Il motore non funziona.

3) INTERRUOTTORE DI COMANDO ECONOMY

Quando l'interruttore di comando Economy è impostato su "ON", l'unità di controllo regola il regime del motore in base al carico collegato. Si ottengono un miglior consumo del carburante e minor rumore.

4) PROTEZIONE DEL CIRCUITO A CC

La protezione del circuito a CC si spegne automaticamente quando il carico supera la potenza nominale del generatore.

AVVERTENZA:

- In caso di spegnimento della protezione del circuito a CC, ridurre il carico alla potenza nominale del generatore specificata.

5) VALVOLA DI SFIATO DEL TAPPO DEL SERBATOIO CARBURANTE

Il tappo del serbatoio carburante è dotato di una valvola di sfiato che arresta il flusso di carburante. A partire dalla posizione di chiusura, è necessario ruotare la valvola di sfiato una volta in senso orario. In questo modo, il carburante fluirà verso il carburatore, accendendo il motore.

Quando il motore non è in funzione, serrare a mano la valvola di sfiato in senso antiorario fino a che non blocca il flusso di carburante.

6) RUBINETTO DEL CARBURANTE

Il rubinetto del carburante è utilizzato per il rifornimento di carburante dal serbatoio al carburatore.

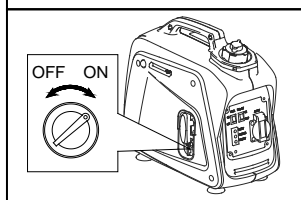
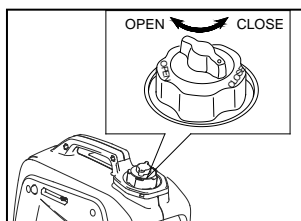
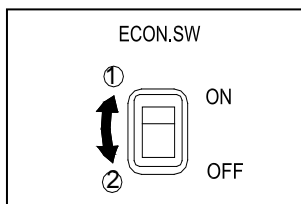
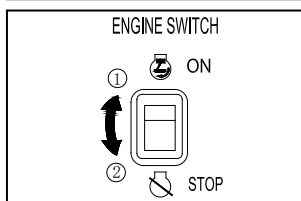
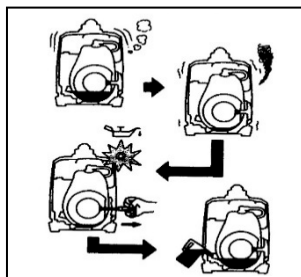

3. CONTROLLI PRE-ACCENSIONE

NOTA: _____

- I controlli pre-accensione dovrebbero essere eseguiti ad ogni utilizzo del generatore.

1) CONTROLLO CARBURANTE MOTORE

- Assicurarsi che vi sia sufficiente carburante nel serbatoio.
- Se il livello del carburante è basso, rabboccare con benzina senza piombo.
- Assicurarsi di utilizzare la protezione del filtro carburante sul bocchettone di rifornimento.
- Carburante raccomandato: Benzina senza piombo.
- Capacità serbatoio carburante: vedi tabella dati tecnici

ATTENZIONE: _____

- Non rabboccare il serbatoio se il motore è caldo o in funzione.
- Chiudere il rubinetto carburante prima di rabboccare con il carburante.
- Fare attenzione a non far entrare polvere, sporcizia, acqua o altri corpi estranei nel carburante.
- Non riempire oltre la parte superiore del filtro del carburante in quanto potrebbe traboccare in seguito al surriscaldamento e all'espansione del carburante.
- Pulire accuratamente il carburante versato prima di avviare il motore.
- Tenere lontano da fiamme libere.

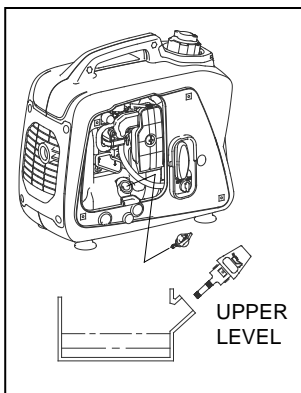
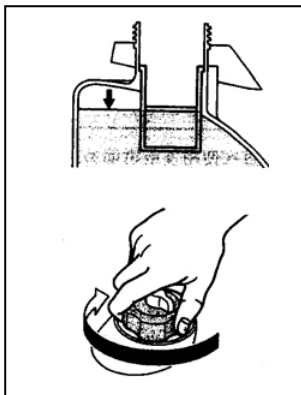

2) CONTROLLO OLIO MOTORE

Assicurarsi che l'olio motore si trovi al livello superiore del foro di riempimento dell'olio. Aggiungere olio solo se necessario.

- Togliere il tappo del filtro dell'olio e controllare il livello dell'olio motore.
- Se il livello dell'olio è inferiore alla linea di livello inferiore, rabboccare con olio adatto fino alla linea superiore. Non avvitare il tappo di rifornimento dell'olio durante il controllo del livello dell'olio.
- Cambiare l'olio se risulta contaminato.

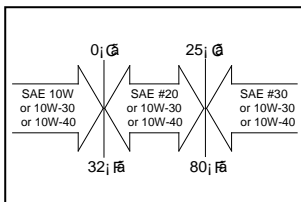

- Capacità olio: vedi tabella dati tecnici
- Olio motore raccomandato: vedi tabella dati tecnici

3) MESSA A TERRA

Assicurare la messa a terra del generatore.

4. FUNZIONAMENTO



NOTA: _____

- Il generatore viene spedito senza olio motore. Riempire con olio, altrimenti non potrà azionarsi.
- Non inclinare il generatore mentre si aggiunge olio motore. Ciò potrebbe comportare un riempimento eccessivo e danni al motore.

1) AVVIO DEL MOTORE

NOTA: _____

- Prima di avviare il motore, non collegare gli apparati elettrici.

1. Mettere la valvola dell'aria del serbatoio carburante in posizione **OPEN**.
2. Ruotare la leva del rubinetto carburante su **ON**.
3. Spostare l'interruttore del motore su **ON**.
4. Al primo utilizzo dei gruppi elettrogeni, premere la pompetta di adescamento 6 volte dopo il rifornimento di benzina
5. Spostare la leva della valvola dell'aria su  **CHOKE**. A motore caldo tale azione non è necessaria.
6. Tirare lentamente la maniglia di avviamento finché non si avverte resistenza. Questo è il punto di compressione. Riportare la maniglia in posizione iniziale e tirare rapidamente. Non tirare completamente la corda. Dopo l'avvio, consentire alla maniglia di avviamento di tornare alla posizione iniziale mantenendo salda la maniglia. Afferrare saldamente la maniglia di trasporto per evitare che il generatore cada tirando la corda di avviamento autoavvolgente.
7. Scaldare il motore.
8. Spostare nuovamente la leva della valvola dell'aria su  **RUN**.

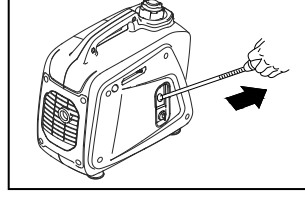
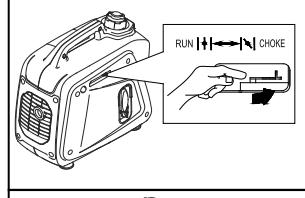
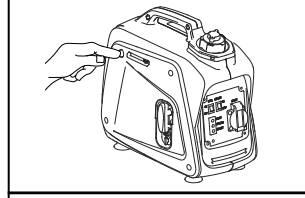
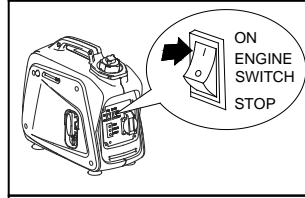
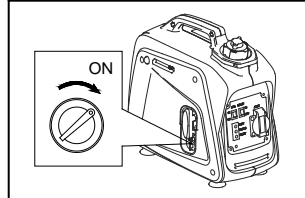
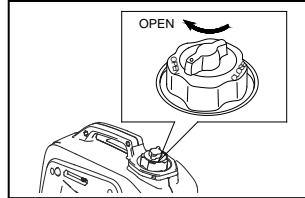
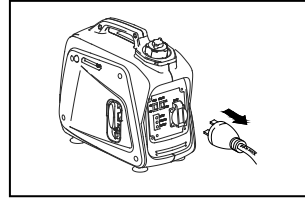

9. Scaldare il motore senza carico per alcuni minuti.

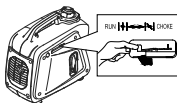

2) UTILIZZO DELL'ENERGIA ELETTRICA

1. APPLICAZIONE DI CA

- Controllare la corretta tensione della lampada spia a CA.
- Spegnere l'interruttore/i degli apparecchi elettrici prima di collegarsi al generatore.
- Inserire le spine degli apparecchi elettrici nel modulo.

AVVERTENZA:

- Assicurarsi che l'apparecchio elettrico sia spento prima di collegarlo.
- Assicurarsi che il carico totale non superi la potenza nominale del generatore.
- Assicurarsi che la corrente di carico della presa non superi la corrente nominale della presa.
- Quando si utilizzano dispositivi elettrici che richiedono una corrente di avviamento elevata, come un compressore o una pompa sommersibile, l'interruttore di controllo Economy deve essere portato su **OFF**.

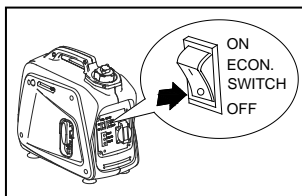
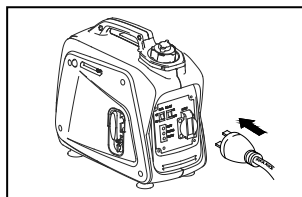

2. SPIA DI SOVRACCARICO

La spia di sovraccarico si accende quando viene rilevato un sovraccarico di un dispositivo elettrico collegato, l'unità inverter si surriscalda o la tensione di uscita CA aumenta. L'interruttore elettronico si attiva, interrompendo l'alimentazione per proteggere il generatore e tutti i dispositivi elettrici collegati. La spia di uscita (verde) lampeggia e la spia di sovraccarico (rossa) si accende, dopo di che il motore si ferma. In tal caso, seguire i passaggi seguenti:

- Spegnere tutti i dispositivi elettrici collegati e spegnere il motore.
- Ridurre la potenza complessiva dei dispositivi elettrici collegati per il range d'impiego.
- Controllare eventuali ostruzioni nell'ingresso dell'aria di raffreddamento e attorno all'unità di controllo. Rimuovere eventuali blocchi rilevati.
- Dopo aver verificato, riavviare il motore.

AVVERTENZA:

- L'uscita AC del generatore si ripristina automaticamente quando il motore viene arrestato e quindi riavviato.
- La spia di sovraccarico potrebbe inizialmente accendersi per alcuni secondi quando si utilizzano dispositivi elettrici che richiedono una corrente di avviamento elevata, come un compressore o una pompa sommersibile. Tuttavia, non si tratta di un malfunzionamento.

3. APPLICAZIONE A CC (opzionale)

Questo utilizzo si applica esclusivamente alla ricarica della batteria a 12 V.

(a) Istruzioni di ricarica per batteria

- Scollegare i cavi per la batteria.
 - Allentare completamente il tappo del serbatoio del fluido della batteria.
 - Riempire con acqua distillata fino al limite superiore, se il livello della batteria è basso.
 - Misurare il peso specifico del fluido della batteria usando l'idrometro e calcolare il tempo di ricarica in base alla tabella mostrata sulla destra.
 - Il peso specifico della batteria completamente carica deve essere compreso tra 1,26 e 1,28. Si raccomanda di confermare ogni ora.
- (b) Collegare la presa di uscita a CC e i terminali della batteria usando i cavi di ricarica. I cavi devono essere collegati accertandosi della polarità (+) e (-).
- (c) La protezione del circuito a CC deve essere impostata su **ON** a collegamento avvenuto, se la protezione è in posizione **OFF**.

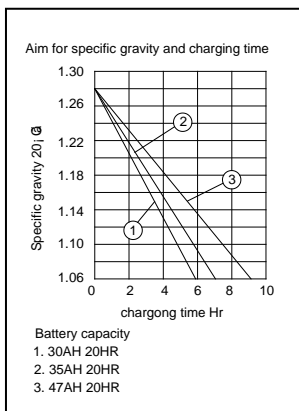

AVVERTENZA:

- Assicurarsi che l'interruttore di comando Economy sia impostato su **OFF** durante la ricarica della batteria.

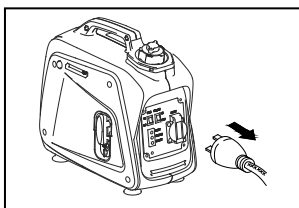

3) ARRESTO DEL MOTORE

1. Spegner l'interruttore dell'alimentazione elettrica o scollegare i dispositivi elettrici.
2. Spostare l'interruttore del motore su **STOP**.
3. Ruotare la leva del rubinetto carburante su **OFF**.
4. Ruotare la valvola di sfiato del tappo del serbatoio del carburante in senso antiorario fino alla posizione **CLOSED**.

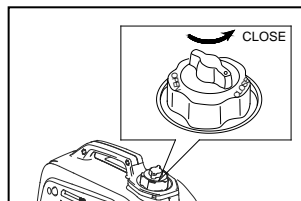
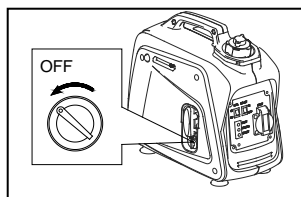
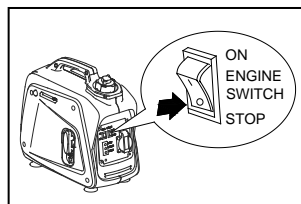

5. MANUTENZIONE PERIODICA

1) TABELLA MANUTENZIONE

Una manutenzione regolare è fondamentale per garantire le migliori prestazioni e il corretto funzionamento.

Articolo	Note	Pre-accensione controllo (ogni giorno)	Iniziale 1 mese o 20 h	Ogni 3 mesi o 50 h	Ogni 6 mesi o 100 h	Ogni 12 mesi o 300 h
Candela	Controllare le condizioni, regolare il cappuccio e pulire. Sostituire se necessario.			●		
Olio motore	Controllare il livello dell'olio	●				
	Sostituire		●		●	
Filtro dell'olio	Pulire il filtro dell'olio				●	
Filtro dell'aria	Pulire Sostituire se necessario.			●		
Filtro carburante	Pulire il filtro del rubinetto carburante. Sostituire se necessario.				●	
Valvola dell'aria	Controllare la valvola prima della messa in funzione	●				
Gioco della valvola	Eeguire controlli e regolazioni a motore freddo.					●
Tubo carburante	Controllare eventuali danni o incrinature del tubo carburante. Sostituire se necessario.	●				
Marmitta Sistema	Controllare eventuali perdite. Serrare nuovamente o sostituire la guarnizione se necessario	●				
	Controllare la protezione della marmitta. Pulire/sostituire se necessario.					●
Carburatore	Controllare la valvola prima della messa in funzione	●				
Raffredda mento	Controllare eventuali danni alla ventola.					●

Avvio sistema	Controllare il funzionamento dell'avviamento autoavvolgente	●				
Minimo	Controllare e regolare la regolazione del minimo del motore					●
Raccordi/Elementi di fissaggio	Controllare tutti i raccordi e gli elementi di fissaggio se necessario.				●	
Sfiatatoio del basamento	Controllare eventuali danni o incrinature al foro dello sfiato. Sostituire se necessario.					●
Generatore	Controllare che la spia luminosa si accenda	●				

2) SOSTITUZIONE OLIO MOTORE

1. Posizionare la macchina su una superficie piana e riscaldare il motore per qualche minuto. Dopo di che fermare il motore e ruotare il rubinetto carburante su **OFF**. Ruotare in senso orario la valvola di sfiato dell'aria del tappo del serbatoio carburante.
 2. Allentare la vite e rimuovere la copertura.
 3. Rimuovere il coperchio di riempimento dell'olio
 4. Posizionare una coppa dell'olio sotto il motore. Inclinare il generatore per scaricare completamente l'olio.
 5. Posizionare il generatore su una superficie piana.
 6. Aggiungere olio motore fino al livello superiore.
 7. Installare il coperchio di riempimento dell'olio.
 8. Installare la copertura e serrare la vite.
- Olio motore raccomandato: vedi tabella dati tecnici

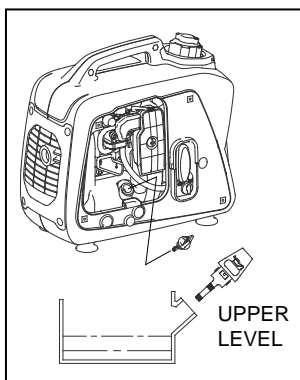
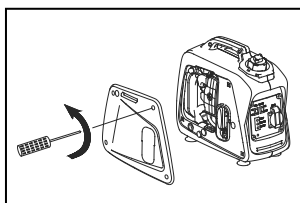

AVVERTENZA:

- Assicurarsi che non entrino corpi estranei nello sfiatatoio.
- Non inclinare il generatore mentre si aggiunge olio motore. Ciò potrebbe comportare un riempimento eccessivo e danni al motore.
- Pulire il filtro dell'olio ogni 100 h.

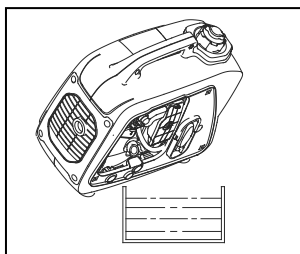

3) FILTRO DELL'ARIA

È fondamentale mantenere in buone condizioni il filtro dell'aria. La sporcizia dovuta a elementi installati in modo errato, inadatti o riparati in modo non adeguato danneggia e consuma il motore. Tenere gli elementi sempre puliti.

1. Rimuovere la copertura.
2. Rimuovere la copertura del filtro dell'aria e l'elemento.
3. Lavare l'elemento utilizzando solvente e asciugare.
4. Oliare l'elemento e sgocciolare l'olio in eccesso. L'elemento dovrebbe risultare bagnato ma senza gocciolare.
5. Inserire l'elemento nel filtro dell'aria.
6. Installare la copertura

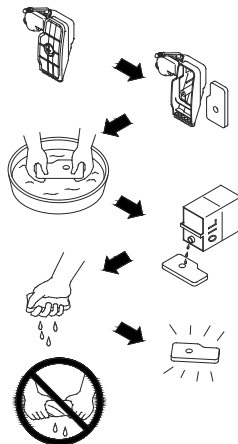

AVVERTENZA:

Il motore non dovrebbe mai essere azionato senza il filtro aria, in quanto potrebbe verificarsi una eccessiva usura del pistone e/o del cilindro.

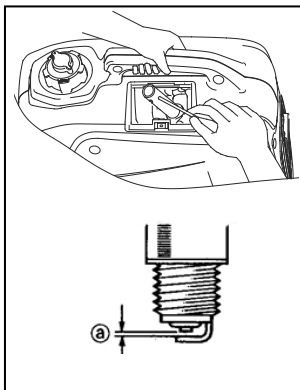

4) PULIZIA E REGOLAZIONE DELLA CANDELA

1. Rimuovere la copertura.
2. Controllare un'eventuale decolorazione e rimuovere il carbone.
3. Controllare il tipo di candela e il cappuccio.
4. Installare la candela.
5. Installare la copertura

Colore standard dell'elettrodo: Colore tan
Candela standard: vedi tabella dati tecnici
Distanza elettrodi: 0,6-0,7 mm (0,024-0,028 in)

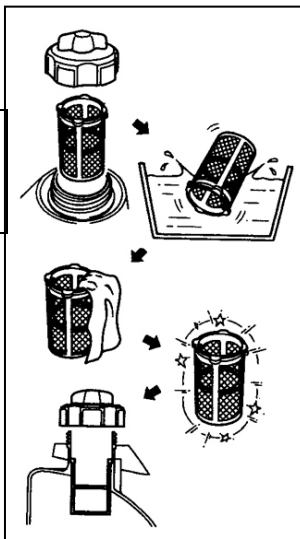

5) FILTRO SERBATOIO CARBURANTE

1. Togliere il tappo del serbatoio carburante e il filtro.
2. Pulire il filtro utilizzando solvente. Se danneggiato, sostituirlo.
3. Ripulire il filtro e inserirlo.

!ATTENZIONE

- Assicurarsi che il tappo del serbatoio sia correttamente fissato.

6) PROTEZIONE DELLA MARMITTA

! ATTENZIONE

- Dopo l'avvio del motore, il motore e la marmitta risulteranno molto caldi.
- Durante l'ispezione o la riparazione, evitare di toccare il motore e la marmitta mentre sono ancora caldi con qualsiasi parte del corpo o con i vestiti.

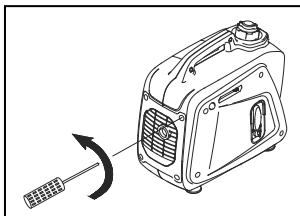

1. Rimuovere la copertura.
2. Rimuovere la protezione della marmitta.
3. Utilizzare il cacciavite a testa piatta per sollevare la marmitta.
4. Rimuovere i depositi di carbone sulla protezione della marmitta e il paraframma usando una spazzola metallica.
5. Installare la protezione della marmitta.
6. Installare la copertura

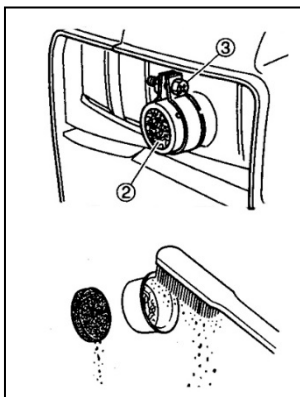

6. LOCALIZZAZIONE GUASTI

1) Il motore non parte

1. Sistemi di alimentazione

Il carburante non alimenta la camera di combustione.

- Non è presente carburante nel serbatoio... rifornire di carburante.
- È presente carburante nel serbatoio... Valvola di sfiato del tappo del serbatoio carburante su **OPEN**, valvola del rubinetto carburante su **ON**.
- Tubo carburante intasato ... Pulire il tubo carburante.
- Carburatore intasato... Pulire il carburatore.

2. Impianto di lubrificazione motore

Insufficiente

- Il livello dell'olio è basso... Aggiungere olio motore.

3. Sistemi elettrici

Scarsa scintilla

- Candela sporca di carbone o umida ... Rimuovere il carbone o asciugare la candela.
- Sistema di accensione difettoso... Consultare il rivenditore.

4. Compressione insufficiente

- Pistone e cilindro usurati... Consultare il rivenditore.

2) Il generatore non produce energia

Dispositivo di sicurezza (CA) su "OFF"... Fermare il motore, quindi riavviare.

Dispositivo di sicurezza (CC) su "OFF"... Premere per resettare la protezione a CC

7. STOCCAGGIO

Lo stoccaggio a lungo termine della macchina richiederà alcune procedure preventive per evitare il deterioramento.

1) SVUOTARE IL CARBURANTE

1. Togliere il tappo del serbatoio carburante, svuotare il carburante dal serbatoio.
2. Togliere la copertura, svuotare il carburante dal carburatore allentando la vite di scarico.

2) MOTORE

1. Rimuovere la candela, versare circa un cucchiaino di olio per motori SAE 10W30 o 15W40 nel foro della candela e reinstallare la candela.
2. Utilizzare l'avviamento autoavvolgente per accendere il motore più volte (con l'accensione disinserita).
3. Tirare il dispositivo di avviamento autoavvolgente finché non si avverte una compressione.
4. Smettere di tirare.
5. Pulire la parte esterna del generatore e applicare un prodotto antiruggine.
6. Conservare il generatore in un luogo asciutto e ben ventilato, con la relativa copertura.
7. Il generatore deve restare in posizione verticale.

8. SPECIFICHE

MODELLO		G800K / cod. 52813
GENERATORE	Tipo	Generatore di corrente inverter
	Tensione CA	230V-50Hz
	Potenza max	0,80 kW
	Potenza nominale	0,70 kW
	Fattore di potenza	1,0
	Uscita a CC	12V / 4,0A (opzionale)
MOTORE	Modello	XY139F-6
	Tipo	Motore raffreddato ad aria, 4 tempi, OHV, a benzina
	Alesaggio×Corsa mm×mm	39×33,5
	Cilindrata	40 cc
	Potenza max	0,9KW / 5500rpm
	Carburante	Normale carburante per automobili
	Capacità serbatoio carburante	2,1 litri
	Funzionamento continuo nominale	4,1 h
	Olio lubrificante	SAE 10W30
	Capacità olio lubrificante	0,25 litri
	Sistema di avviamento	Avviamento autoavvolgente
	Sistema di accensione	C.D.I.
	Candela: Tipo	CMR6A (TORCH)
	Dimensioni nette L×L×A	395×209×355
DIMENSIONI	Dimensioni generali L×L×A	425×230×380
	Peso netto	8,5 kg
	Peso lordo	9,5 kg

- Le specifiche sono soggette a modifica senza preavviso.

MODELLO		G1800 / cod 52814
GENERATORE	Tipo	Generatore di corrente inverter
	Tensione CA	230V-50Hz
	Potenza max	2,0 kW
	Potenza nominale	1,7 kW
	Fattore di potenza	1,0
Uscita a CC	12V / 5,0A (opzionale)	
MOTORE	Modello	XY152F-4
	Tipo	Motore raffreddato ad aria, 4 tempi, OHV, a benzina
	Alesaggio×Corsa mm×mm	52,4×46
	Cilindrata	99,2cc
	Potenza max	2,0KW / 4500rpm
	Carburante	Normale benzina per automobili
	Capacità serbatoio carburante	3,7 litri
	Funzionamento continuo nominale	3,4 h
	Olio lubrificante	SAE 10W30
	Capacità olio lubrificante	0,52 litri
	Sistema di avviamento	Avviamento autoavvolgente
	Sistema di accensione	C.D.I.
Candela: Tipo	A5RTC (TORCH)	
DIMENSIONI	Dimensioni nette L×L×A	525×282×457
	Dimensioni generali L×L×A	555×315×490
	Peso netto	18,5 kg
	Peso lordo	21,0 kg

- Le specifiche sono soggette a modifica senza preavviso.

CONTENTS

1.SAFETY INFORMATION	18
2.CONTROL FUNCTION	19
3.PRE-OPERATION CHECK	21
4.OPERATION	22
5.PERIODIC MAINTENANCE	25
6.TROUBLE SHOOTING	28
7.STORAGE	29
8.SPECIFICATIONS	30
9.WIRING DIAGRAM	32

! WARNING

PLEASE READ AND UNDERSTAND THIS MANUAL COMPLETELY BEFORE OPERATING THE MATCHINE.

1. SAFETY INFORMATION

1) EXHAUST FUMES ARE POISONOUS

- Never operate the engine in a closed area or it may cause unconsciousness and death within a short time. Operate the engine in a well ventilated area.

2) FUEL IS HIGHLY FLAMMABLE AND POISONOUS

- Always turn off the engine when refueling
- Never refuel while smoking or in the vicinity of an open flame.
- Take care not to spill any fuel on the engine or muffler when refueling.
- If you swallow any fuel, inhale fuel vapor, or allow any to get in your eyes, see your doctor immediately. If any fuel spills on your skin or clothing, immediately wash with soap and water and change your clothes.
- When operating or transporting the machine, be sure it is kept upright. If it tilts, fuel may leak from the carburetor or fuel tank.

3) ENGINE AND MUFFLER MAY BE HOT

- Place the machine in a place where pedestrians or children are not likely to touch the machine.
- Avoid placing any flammable materials near the exhaust outlet during operation.
- Keep the machine at least 1 m (3 ft) from buildings or other equipment, or the engine may overheat.
- Avoid operating the engine with a dust cover.
- Be sure to carry the generator only by its carrying handle.
- Put the machine on the flat ground, for the machine eliminating heat freely.

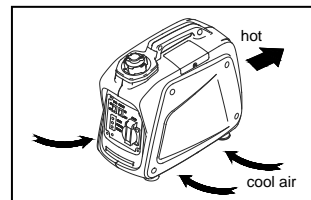

4) ELECTRIC SHOCK PREVENTION

- Never operate the engine in rain or snow.
- Never touch the machine with wet hands or electrical shock will occur.
- Be sure to ground (earth) the generator.

NOTE:

Use ground (earth) lead of sufficient current capacity.

Diameter: 0.12mm (0.005 in)/ampere

EX: 10 Ampere --1.2mm (0.055 in)

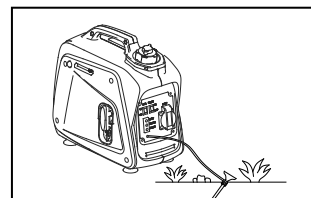

5) CONNECTION NOTES

- Avoid connecting the generator to commercial power outlet.
- Avoid connecting the generator in parallel with any other generator.

2. CONTROL FUNCTION

DESCRIPTION

- | | | |
|----------------------------|------------------------------|--------------------------------|
| (1) Economy control switch | (2) Engine switch | (3) Fuel tank |
| (4) Spark plug | (5) Muffler | (6) Carrying handle |
| (7) Choke lever | (8) AC pilot light | (9) Overload indicator light |
| (10) Oil warning light | (11) Ground (earth) terminal | (12) DC protector |
| (13) DC receptacle | (14) AC receptacle | (15) Frequency Transfer Switch |
| (16) Fuel filter | (17) Fuel tank cap | (18) Fuel pump |
| (19) Recoil starter | (20) Fuel cock | (21) Oil filler cap |
| (22) Air filter cover | | |

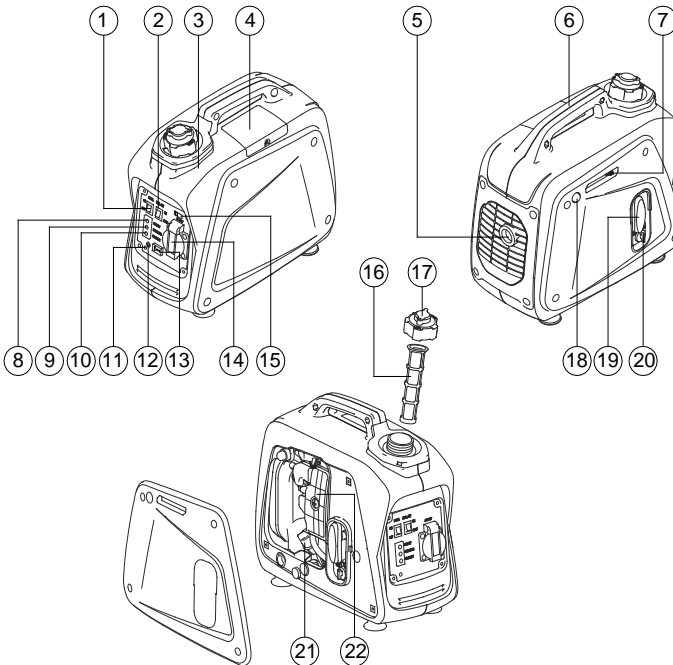

1) OIL WARNING SYSTEM

When the oil level falls below the lower level, the engine stops automatically. Unless you refill with oil, the engine will not start again.

2) ENGINE SWITCH

The engine switch controls the ignition system.

① ON (run)

Ignition circuit is switched on. The engine can be started.

② OFF (stop)

Ignition circuit is switched off. The engine will not run.

3) ECONOMY CONTROL SWITCH

When the economy control switch is turned "ON", the economy control unit control the engine speed according to the connected load. The results are better fuel connection and less noise.

4) DC CIRCUIT PROTECTOR

The DC circuit protector turns off automatically when the load exceeds the generator rated output.

CAUTION:

- Reduce the load to within specified generator rated output if the DC circuit protector turn off.

5) FUEL TANK CAP AIR VENTKNOB

The fuel tank cap is provided with an air vent knob to stop fuel flow. The air vent knob must be turned once clockwise from the closed position. This will allow fuel to flow to the carburetor and the engine to run.

When the engine is not in use, tighten the air vent knob counterclockwise until it is finger-tight to stop fuel flow.

6) FUEL COCK

The fuel cock is used to supply fuel from the tank to the carburetor.

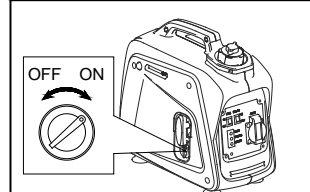
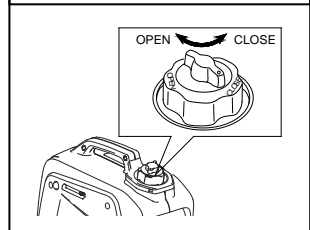
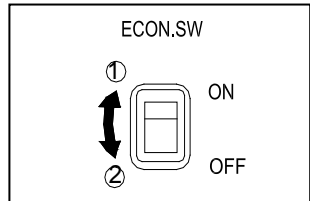
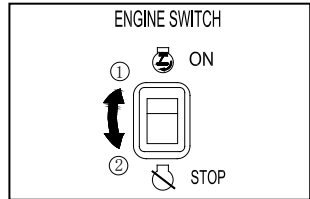
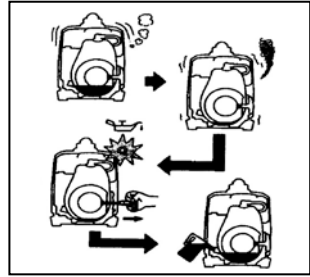

3. PRE-OPERATION CHECK

NOTE:

- Pre-operation checks should be made each time the generator is used.

1) CHECK ENGINE FUEL

- Make sure there is sufficient fuel in the tank.
- If fuel is low, refill with unleaded automotive gasoline.
- Be sure to use the fuel filter screen on the fuel filter neck.
- Recommended fuel: Unleaded gasoline.
- Fuel tank capacity: see technical data sheet

WARNING:

- Do not refill tank while engine is running or hot.
- Close fuel cock before refueling with fuel.
- Be careful not to admit dust, dirt, water or other foreign objects into fuel.
- Do not fill above the top of the fuel filter or it may overflow when the fuel heats up later and expands.
- Wipe off spilt fuel thoroughly before starting engine.
- Keep open flames away.

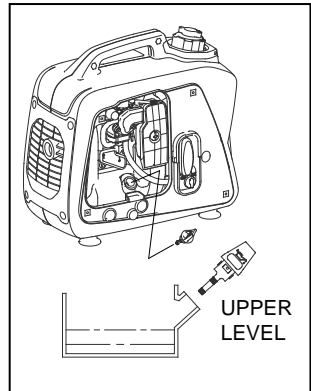
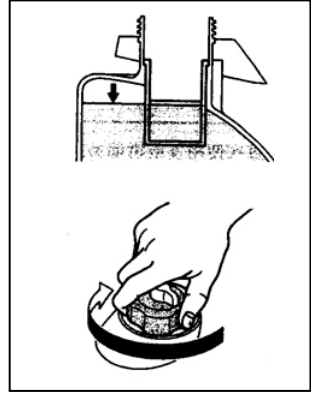

2) CHECK ENGINE OIL

Make sure the engine oil is at the upper level of the oil filler hole. Add oil as necessary.

- Remove oil filler cap and check the engine oil level.
- If oil level is below the lower level line, refill with suitable oil to upper level line. Do not screw in the oil filler cap when checking oil level.
- Change oil if contaminated.
- Oil capacity: see technical data sheet
- Recommended engine oil: see technical data sheet

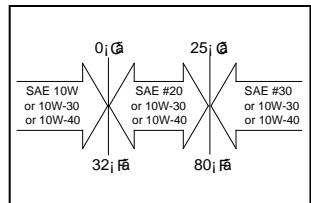

3) GROUND (Earth)

Make sure to ground (earth) the generator.

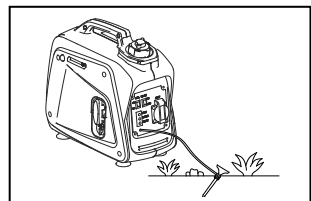

4. OPERATION

NOTE:

- The generator has been shipped without engine oil. Fill with oil or it will not start.
- Do not tilt the generator when adding engine oil. This could result in overfilling and damage to the engine.

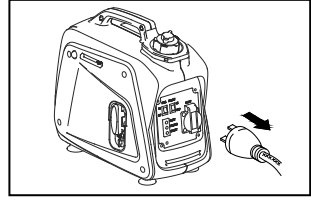

1) STARTING THE ENGINE

NOTE:

- Before starting the engine, do not connect the electric apparatus.

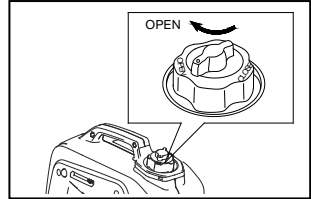

10. Open the fuel tank air vent to the **OPEN** position.
11. Turn the fuel cock lever to the **ON** position.
12. Turn the engine switch to the **ON** position
13. When first time to use the generator sets, pressing the primer bulb 6 times after refuel gasoline
14. Turn the choke lever to the **CHOKE** position. Not necessary if the engine is warm.
15. Pull the starter handle slowly until resistance is felt. This is the Compression point. Return the handle to its original position and pull swiftly. Do not fully pull out the rope. After starting, allow the starter handle to return to its original position while still holding the handle. Grasp the carrying handle firmly to prevent the generator from falling over when pulling the recoil starter.
16. Warm up the engine.
17. Turn the choke lever back to the **RUN** position.
18. Warm up the engine without a load for a few minutes.

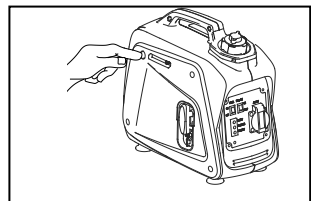
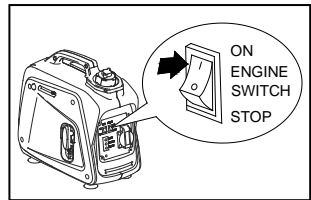
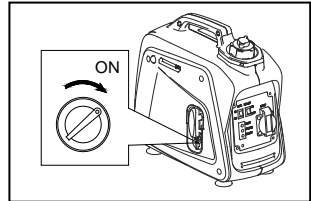

2) USING ELECTRIC POWER

1. AC APPLICATION

- (d) Check the AC pilot lamp for proper voltage.
- (e) Turn off the switch(es) of the electrical appliance(s) before connecting to

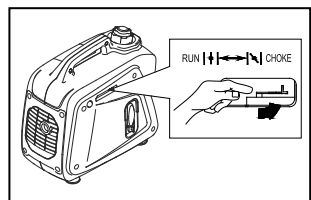

the generator.

(f) Insert the plug(s) of the electrical appliance(s) into the receptacle.

CAUTION:

- Be sure the electric apparatus is turned off before plugging in.
- Be sure the total load is within generator rated output.
- Be sure the socket load current is within socket rated current.
- The economy control switch must be turned to **OFF** when using electric devices that require a large starting current, such as a compressor or a submergible pump.

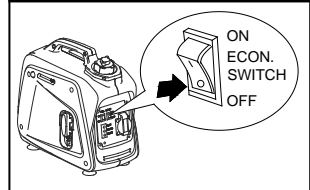
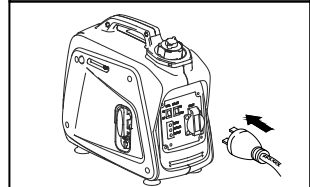
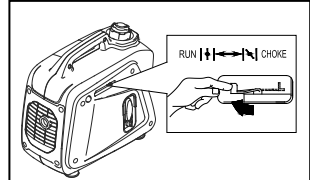
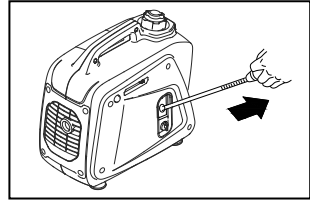

2. OVERLOAD INDICATOR LIGHT

The overload indicator light comes on when an overload of a connected electrical device is detected, the inverter unit overheats, or the AC output voltage rises. The electronic breaker will then activate, stopping power to the generation in order to protect the generator and any connected electric devices. The output pilot light (green) will flicker and the overload indicator light (red) will turn on, then the engine will stop running. If so please follow the following steps:

- (e) Turn off any connected electric devices and stop the engine
- (f) Reduce the total wattage of connected electric devices within the application range.
- (g) Check for blockages in the cooling air inlet and around the control unit. If any blockages are found, remove.
- (h) After checking, restart the engine.

CAUTION:

- The generator AC output automatically resets when the engine is stopped and then restarted.
- The overload indicator light may come on for a few seconds at first when using electric devices that require a large starting current, such as a compressor or a submergible pump. However, this is not a malfunction.

3. DC APPLICATION (option)

This usage is applicable to 12V battery charging only.

(d) Charging instruction for battery

- Disconnect the leads for the battery.
- Make the battery fluid filler cap loose fully.
- Fill distilled water to the upper limit, if the battery fluid is low level.
- Measure the specific gravity for the battery fluid by using the hydrometer, and calculate the charging time in according with the table shown on right side.
- The specific gravity for the fully charged battery shall be within 1.26 to 1.28. It is recommended to confirm every an hour.

(e) Connect between the DC output socket and the battery terminals using the charging leads. The leads shall be connected making sure of the (+) and (-) polarity.

(f) The DC circuit protector is to be set to **ON** after confirming the connection, if the protector is in **OFF** position.

CAUTION: _____

- Be sure the economy control switch is turned **OFF** while charging the battery.
- _____

3) STOPPING THE ENGINE

5. Turn off the power switch of the electric apparatus or disconnect any electric devices.
6. Turn the engine switch to **STOP** position.
7. Turn the fuel cock lever to **OFF**.
8. Turn the fuel tank cap air vent knob counterclockwise to the **CLOSED** position.

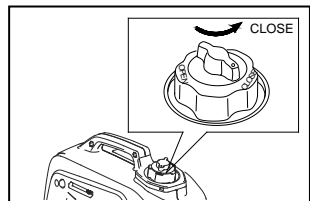
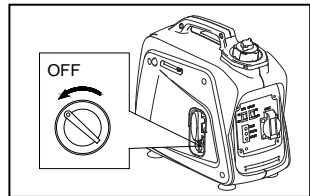
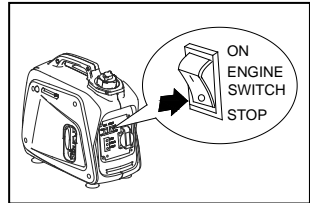
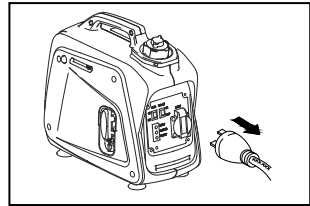
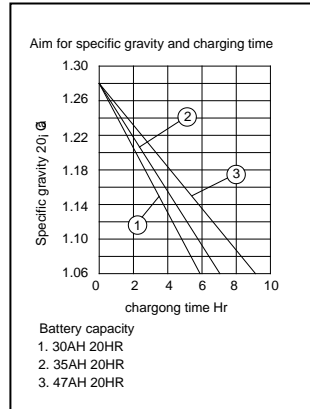

5. PERIODIC MAINTENANCE

1) MAINTENANCE CHART

Regular maintenance is most important for the best performance and safe operation.

Item	Remarks	Pre-operation check (daily)	Initial 1 months or 20 Hr	Every 3 months or 50Hr	Every 6 months or 100Hr	Every 12 months or 300Hr
Spark Plug	Check condition adjust gap and clean. Replace if necessary.			●		
Engine Oil	Check oil level	●				
	Replace		●		●	
Oil filter	Clean oil filter				●	
Air Filter	Clean. Replace if necessary.			●		
Fuel Filter	Clean fuel cock filter. Replace if necessary				●	
Choke	Check choke operation	●				
Valve Clearance	Check and adjust when engine is cold.					●
Fuel Line	Check fuel hose for crack or damage. Replace if necessary.	●				
Exhaust System	Check for leakage. Retighten or replace gasket if necessary	●				
	Check muffler screen. Clean / replace if necessary.					●
Carburetor	Check choke operation	●				
Cooling system	Check fan damage.					●
Starting system	Check recoil starter operation.	●				
Idle speed	Check and adjust engine idle speed					●
Fittings / Fasteners	Check all fittings and fasteners correct if necessary.				●	
Crankcase breather	Check breather hose for cracks or damage. Replace if necessary					●

Generator	Check the pilot light comes on	●				
-----------	--------------------------------	---	--	--	--	--

2) ENGINE OIL REPLACEMENT

9. Place the machine on a level surface and warm up the engine for several minutes. Then stop the engine and turn the fuel cock knob to **OFF**.
Turn the fuel tank cap air vent knob clockwise.
 10. Loosen the screw and remove the cover.
 11. Remove the oil filler cap
 12. Place an oil pan under the engine. Tilt the generator to drain the oil completely
 13. Replace the generator on a level surface.
 14. Add engine oil to the upper level.
 15. Install the oil filler cap
 16. Install the cover and tighten the screw
- Recommended engine oil: see technical data sheet

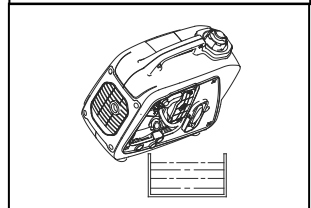
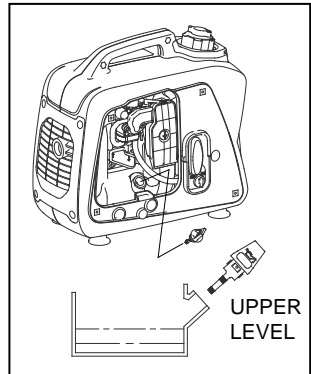
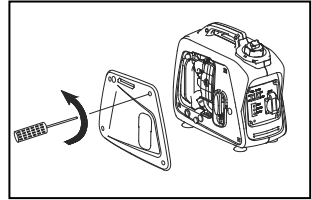

CAUTION:

- Be sure no foreign material enters the crankcase.
- Do not tilt the generator when adding engine oil. This could result in overfilling and damage to the engine
- Clean the oil filter every other 100hr.

3) AIR FILTER

Maintaining an air cleaner in proper condition is very important. Dirt induced through improperly installed, improperly serviced, or inadequate elements damages and wears out engines. Keep the element always clean.

7. Remove the cover.
8. Remove the air filter cover and element.
9. Wash the element in solvent and dry.
10. Oil the element and squeeze out excess oil. The element should be wet but

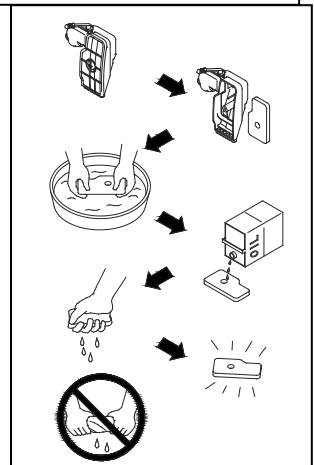

not dripping.

11. Insert the element into the air filter.
12. Install the cover

CAUTION: _____

The engine should never run without the element; excessive piston and/or cylinder wear may result.

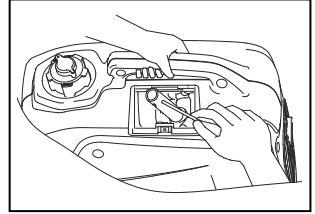

4) CLEANING AND ADJUSTING SPARK PLUG

1. Remove the cover.
2. Check for discoloration and remove the carbon.
3. Check the spark plug type and gap.
4. Install the spark plug.
5. Install the cover

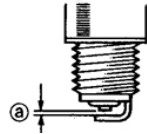

Standard electrode color: Tan Color
Standard Spark Plug: technical data sheet
Spark Plug Gap: 0.6-0.7 mm (0.024-0.028 in)

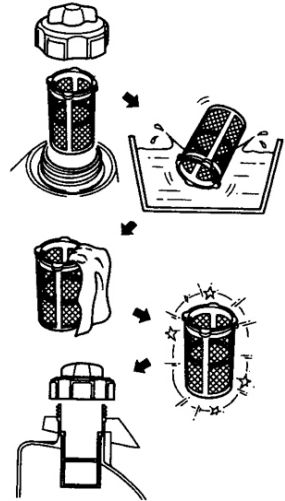

5) FUEL TANK FILTER

1. Remove the fuel tank cap and filter.
2. Clean the filter with solvent. If damaged, replace.
3. Wipe the filter and insert it.

!WARNING _____

- Be sure the tank cap is tightened securely.
-

6) MUFFLER SCREEN

!WARNING _____

- The engine and muffler will be very hot after the engine has been run.
- Avoid touching the engine and muffler while they are still hot with any part of your body or clothing during inspection or repair.

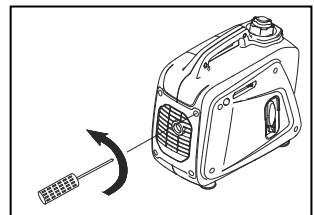

7. Remove the cover.
8. Remove the muffler screen.
9. Use the flathead screw driver to pry the spark arrester out from the muffler
10. Remove the carbon deposits on the muffler screen and spark arrester using a wire brush.
11. Install the muffler screen.
12. Install the cover

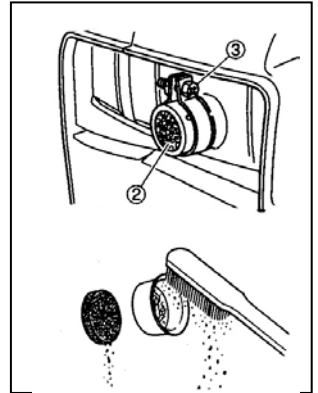

6. TROUBLE SHOOTING

1) Engine won't start

1. Fuel systems

No fuel supplied to combustion chamber.

- No fuel in tank....Supply fuel.
- Fuel in tank....Fuel tank cap air vent knob to **OPEN**, fuel cock knob to **ON**.
- Clogged fuel line....Clean fuel line.
- Clogged carburetor....Clean carburetor.

2. Engine oil system

Insufficient

- Oil level is low....Add engine oil.

3. Electrical systems

Poor spark

- Spark plug dirty with carbon or wet....Remove carbon or wipe spark plug dry.
- Faulty ignition system....Consult dealer.

4. Compression insufficient

- Worn out piston and cylinder....Consult dealer.

2) Generator won't produce power

Safety device (AC) to "OFF" ...Stop the engine, then restart.

Safety device (DC) to "OFF" ... Press to reset the DC protector

7. STORAGE

Long term storage of your machine will require some preventive procedures to guard against deterioration.

1) DRAIN THE FUEL

3. Remove the fuel tank cap, drain the fuel from the fuel tank
4. Remove the cover, drain fuel from the carburetor by loosening the drain screw.

2) ENGINE

9. Remove the spark plug, pour in about one tablespoon of SAE 10W30 or 15W40 motor oil into the spark plug hole and reinstall the spark plug.
10. Use the recoil starter to turn the engine over several times (with ignition off).
11. pull the recoil starter until you feel compression.
12. Stop pulling.
13. Clean exterior of the generator and apply a rust inhibitor.
14. Store the generator in a dry, well-ventilated place, with the cover place over it.
15. The generator must remain in a vertical position.

16. SPECIFICATION

MODEL		G800K – cod. 52813	
GENERATOR	Type		Inverter Generator
	AC Voltage	50Hz	230V
	Max. Output		0.80 kW
	Rated Output		0.70 kW
	Power Factor		1.0
DC Output		12V / 4.0A (Option)	
ENGINE	Model		XY139F-6
	Type		Air-cooled, 4 cycle, OHV, Gasoline Engine
	Bore × Stroke	mm × mm	39 × 33.5
	Displacement		40 cc
	Max. Output		0.9KW / 5500rpm
	Fuel		Regular Automobile Gasoline
	Fuel tank Capacity		2.1 liters
	Rated Continuous Operation		4.1 hr
	Lubricating oil		SAE 10W30
	Lubricating oil Capacity		0.25 liter
	Starting System		Recoil Starter
	Ignition system		C.D.I.
	Spark Plug: Type		CMR6A (TORCH)
DIMENSION	Net dimension	L × W × H	395 × 209 × 355
	Overall dimension	L × W × H	425 × 230 × 380
	Net Weight		8.5 Kg
	Gross Weight		9.5Kg

- Specifications subject to change without prior notice.

MODEL		G1800 – Cod 52814	
GENERATOR	Type	Inverter Generator	
	AC Voltage	50Hz	230V
	Max. Output	2.0 kW	
	Rated Output	1.7 kW	
	Power Factor	1.0	
DC Output	12V / 5.0A (Option)		
ENGINE	Model	XY152F-4	
	Type	Air-cooled, 4 cycle, OHV, Gasoline Engine	
	Bore × Strok mm × mm	52.4 × 46	
	Displacement	99.2cc	
	Max. Output	2.0KW / 4500rpm	
	Fuel	Regular Automobile Gasoline	
	Fuel tank Capacity	3.7 liters	
	Rated Continuous Operation	3,4h	
	Lubricating oil	SAE 10W30	
	Lubricating oil Capacity	0.52 liter	
	Starting System	Recoil Starter	
	Ignition system	C.D.I.	
	Spark Plug: Type	A5RTC (TORCH)	
DIMENSION	Net dimension L × W × H	525 × 282 × 457	
	Overall dimension L × W × H	555 × 315 × 490	
	Net Weight	18.5 Kg	
	Gross Weight	21.0Kg	

- Specifications subject to change without prior notice.

9. SCHEMA ELETTRICO / WIRING DIAGRAM

G800K - cod 52813

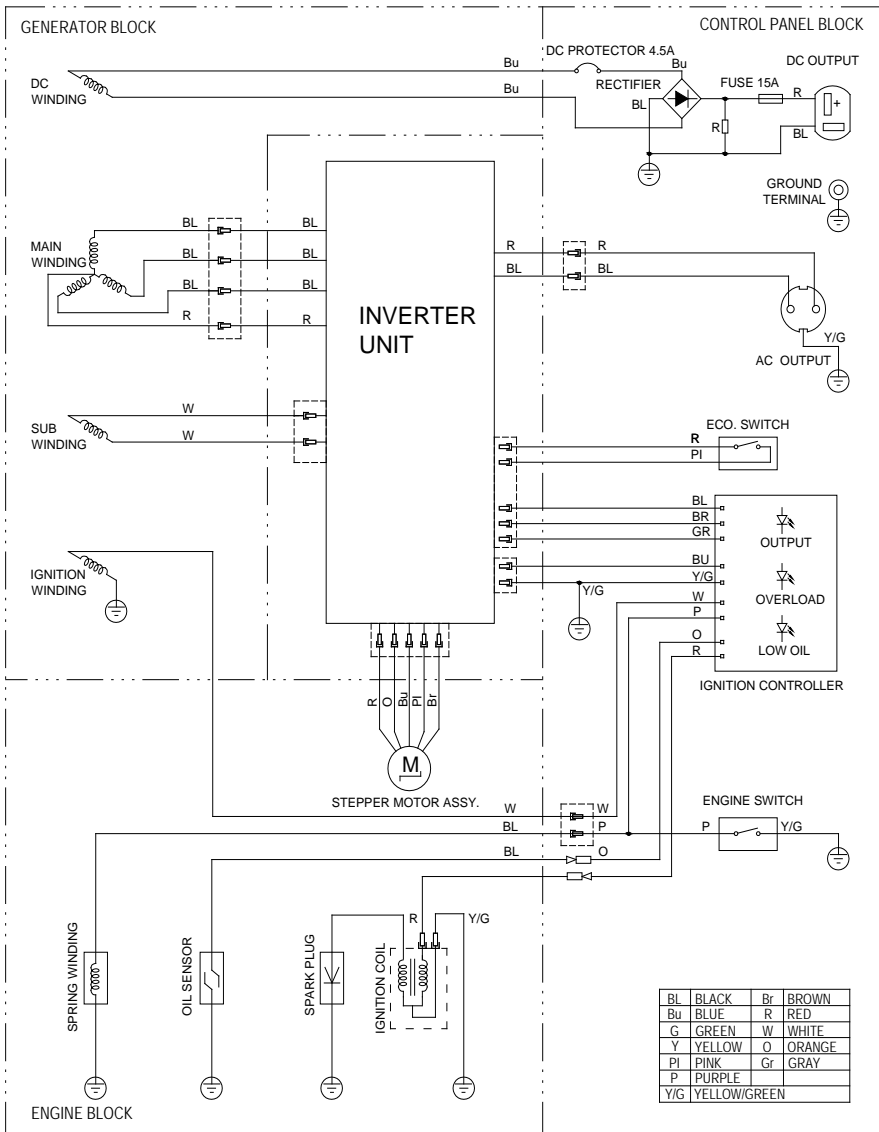

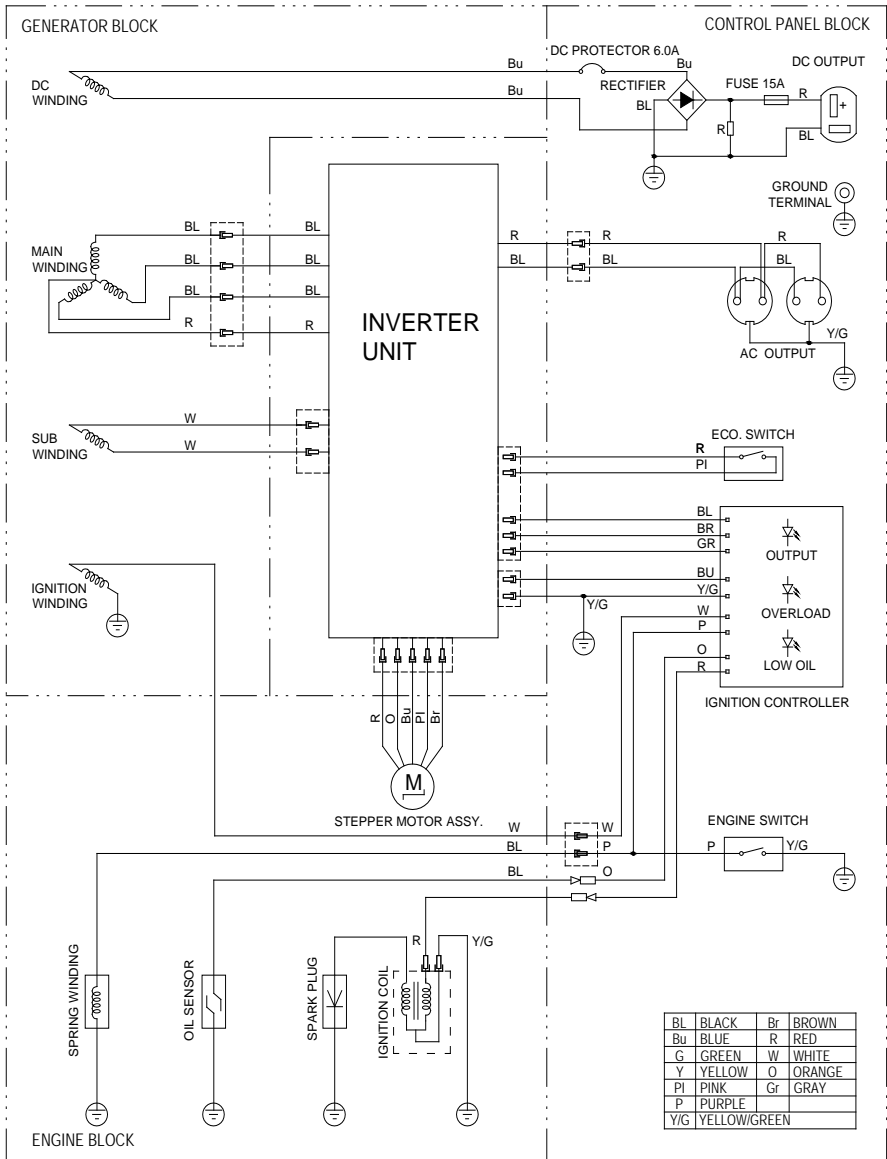

CONTENUTO DELLA DICHIARAZIONE DI CONFORMITA' CE

FERRITALIA Soc. Coop., distributrice per l'Europa dei prodotti YAMATO, dichiara che i generatori codice 52813 e 52814 descritti in questo manuale sono conformi alle direttive europee 2006/42/CE, 2014/30/EU, 2000/14/EC 2012/46/EU.

CONTENIDO DE LA DECLARACIÓN DE CONFORMIDAD CE

FERRITALIA Soc. Coop., distribuidor para Europa de los productos YAMATO, declara que los generadores 52813 y 52814 indicados en este manual, estan de acuerdo con las Directivas Europeas 2006/42/CE, 2014/30/EU, 2000/14/EC 2012/46/EU.

DISTIBUDOR PARA ESPAÑA: A FORGED TOOL S.A. - Avda. Andalucía s/n - 18015 Granada - SPAIN

CONTAIN OF DECLARATION OF CONFORMITY CE

FERRITALIA Soc. Coop., distributor for Europe of YAMATO products, declares that the generators 52813 and 52814 as detailed in this manual are in accordance with European Directives 2006/42/CE, 2014/30/EU, 2000/14/EC 2012/46/EU

Responsabile tecnico/Technical manager/Director tecnico: Paolo Lain

FERRITALIA Soc.Coop. - Via Longhin, 71 - 35100 Padova – ITALY

www.ferritalia.it

